

Dell™ Latitude™ 13

Informacije o postavljanju i značajkama

Pogled s prednje strane

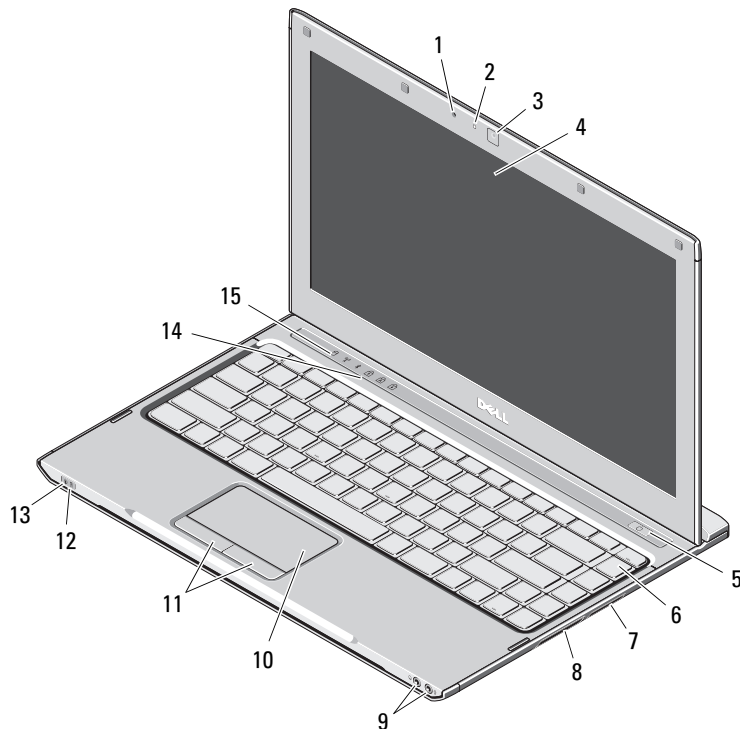

Više o upozorenjima

 **UPOZORENJE:** UPOZORENJE ukazuje na moguće oštećenje imovine, tjelesnu ozljedu ili smrt.

- 1 mikrofon
- 2 indikator statusa kamere
- 3 kamera
- 4 zaslon
- 5 gumb za uključivanje/isključivanje
- 6 tipkovnica
- 7 3-u-1 čitač memorijske kartice
- 8 utor za ExpressCard
- 9 audio priključci (2)
- 10 podloga osjetljiva na dodir
- 11 gumbi podloge osjetljive na dodir (touchpada) (2)
- 12 svjetla stanja baterije
- 13 svjetla stanja napajanja
- 14 indikator statusa tipkovnice
- 15 indikator stanja uređaja



Regulatorni model: P08S

Regulatorna vrsta: P08S001

Prosinac, 2009.



OCJ18KA00

Pogled sa stražnje strane

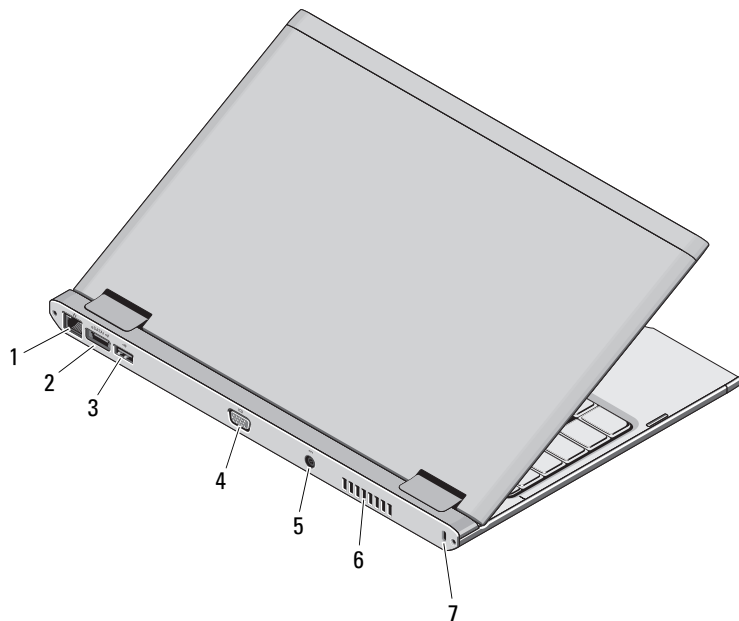



- 1 mrežni priključak
- 2 eSATA/USB 2.0 priključak
- 3 USB 2.0 priključak
- 4 video priključak (VGA)
- 5 priključak za AC adapter
- 6 ventilacijski otvor
- 7 utor za sigurnosni kabel





UPOZORENJE: Nemojte blokirati, gurati predmete u ventilacijske otvore niti dopustiti da se u njima nagomila prašina. Uključeno računalo Dell ne odlažite na mjestima sa slabom ventilacijom, na primjer u zatvorenoj ručnoj torbi. Ograničeni protok zraka može oštetiti računalo ili uzrokovati požar. Računalo uključuje ventilator kad se ugrije. Zvuk ventilatora normalan je i ne ukazuje na probleme s ventilatorom ili računalom.

Brzo postavljanje

 **UPOZORENJE:** Prije nego što započnete bilo koji postupak u ovom odjeljku, pročitajte sigurnosne upute koje ste dobili s računalom. Dodatne informacije o najboljim postupcima potražite na www.dell.com/regulatory_compliance.

 **UPOZORENJE:** AC adapter radi sa svim vrstama električnih utičnica. Međutim, u različitim se zemljama mogu koristiti različiti priključci i višestruki priključci za napajanje. Korištenje nekompatibilnog kabela ili neispravno priključivanje kabela na višestruki priključak ili električnu utičnicu može prouzročiti požar ili kvar na uređaju.

 **UPOZORENJE:** Prilikom isključivanja kabela AC adaptera iz računala uhvatite priključak, a ne sam kabel, i povucite ga čvrsto no nježno kako biste izbjegli oštećivanje kabela. Prilikom namatanja kabela AC adaptera obavezno pratite kut priključka na AC adapteru kako biste izbjegli oštećivanje kabela.

 **NAPOMENA:** Neki uređaji možda neće biti priloženi ako ih niste naručili.

1 Priključite AC adapter na priključak AC adaptera na prijenosnom računalu i na električnoj utičnici.

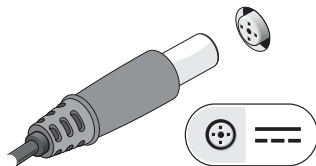

2 Priključite mrežni kabel (dodatna oprema).

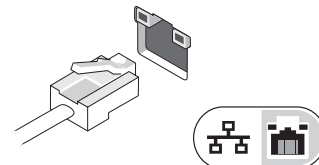

3 Priključite USB uređaje, kao što su miš ili tipkovnica (opcijski).

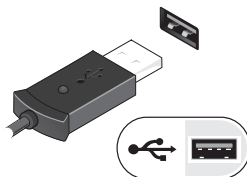

4 Otvorite zaslon računala i pritisnite gumb za uključivanje/isključivanje kako biste uključili računalo.



 **NAPOMENA:** Preporučujemo da uključite i isključite računalo barem jedanput prije nego što instalirate bilo kakve kartice ili priključite računalo na priključni uređaj ili druge vanjske uređaje, kao što je pisač.

Specifikacije



NAPOMENA: Ponude se mogu razlikovati ovisno o regiji. Za dodatne informacije o konfiguraciji računala kliknite na **Start** → **Pomoć i podrška** i odaberite odgovarajuću opciju kako biste pregledali informacije o računalu.

Informacije o sustavu

Vrsta procesora	Intel® Core™2 Duo Ultra-Low Voltage (ULV), Intel Core2 Solo ULV, Intel Celeron® ULV
Chipset	Set čipova Mobile Intel SG45 Express

Memorija

Priključak za memorijski modul	Jedan utor za SODIMM
Kapacitet memorijskog modula	1 GB, 2 GB ili 4 GB
Vrsta memorije	1067 MHz DDR3
Minimalna memorija	1 GB
Maksimalna memorija	4 GB

Video

Vrsta video kartice	integrirana na matičnoj ploči
Video upravljač	Intel GMA 4500MHD

Baterija

Tip	“pametna” litij-ionska od 6 ćelija (30 WH)
Mjere:	
Dubina	155,20 mm (6,11 inča)
Visina	5,35 mm (0,21 inča)
Širina	177,60 mm (6,99 inča)
Težina	265 +/- 6 g (0,58 +/- 0,01 lb)
Napon	11,1 VDC
Temperaturni raspon:	
Radno	0 °C do 35 °C (32 °F do 95 °F)
Skladištenje	-40 °C do 65 °C (-40 °F do 149 °F)
Baterija veličine kovanice	3 V CR2032 litijska

AC adapter

Ulazni napon	100–240 VAC
Ulazna struja (maksimalno)	1,5 A
Ulazna frekvencija	50–60 Hz
Izlazna snaga	65 W
Izlazna struja	4,34 A (maksimum pri pulsu od 4 sekunde) 3,34 A (kontinuirano)
Nominalni izlazni napon	19,5 +/-1,0 VDC
Dimenzije:	
Visina	16 mm (0,63 inča)

AC adapter (*nastavak*)

Širina	66 mm (2,60 inča)
Dubina	127 mm (5,00 inča)
Temperaturni raspon:	
Radno	0 °C do 35 °C (32 °F do 95 °F)
Skladištenje	-40 °C do 65 °C (-40 °F do 149 °F)

Fizičke karakteristike

Visina	18,7 mm (0,74 inča)
Širina	330 mm (12,99 inča)
Dubina	230 mm (9,06 inča)
Težina (s baterijom od 6 ćelija):	<1,6 kg (<3,53 lb)

Okruženje

Temperaturni raspon:	
Radno	0 °C do 35 °C (32 °F do 95 °F)
Skladištenje	-40 °C do 65 °C (-40 °F do 149 °F)
Relativna vlažnost (maksimalno):	
Radno	10 % – 90 % (bez kondenzacije)
Skladištenje	5 % – 95 % (bez kondenzacije)
Nadmorska visina (maksimalna):	
Radno	-15,2 m do 3048 m (-50 ft do 10.000 ft)
Skladištenje	-15,2 m do 10.668 m (-50 ft do 35.000 ft)

Traženje dodatnih informacija i resursa

Pogledajte sigurnosne i regulatorne dokumente koji su isporučeni s vašim računalom i web-mjesto za usklađenost sa zakonskim odredbama na www.dell.com/regulatory_compliance za dodatne informacije o:

- Najboljim načinima zaštite
- jamstvu
- uvjetima i odredbama
- pravnoj certifikaciji
- ergonomiji
- licencnom sporazumu s krajnjim korisnikom

Informacije navedene u ovom dokumentu podložne su promjeni bez prethodne obavijesti.

© 2009 Dell Inc. Sva prava pridržana. Tiskano u Kini. Tiskano na recikliranom papiru.

Bilo kakvo umnožavanje ovog materijala bez pismenog dopuštenja tvrtke Dell Inc. strogo je zabranjeno.

Zaštitni znakovi korišteni u ovom tekstu: *Dell*, logotip *DELL* i *Latitude* su zaštitni znakovi tvrtke Dell Inc.; *Intel* i *Celeron* registrirani su zaštitni znakovi, a *Core* je zaštitni znak tvrtke Intel Corporation u SAD-u i drugim zemljama.

Ostali trgovački znakovi i trgovački nazivi koji se koriste u ovom dokumentu označavaju ili entitete koji su vlasnici tih znakova ili njihove proizvode. Tvrtka Dell Inc. odriče se bilo kakvih vlasničkih interesa za zaštitne znakove i zaštićene nazive, osim vlastitih.

